

GOVERNO DO ESTADO DO ESPÍRITO SANTO  
SECRETARIA DE ESTADO DE PLANEJAMENTO  
INSTITUTO DE APOIO À PESQUISA E AO DESENVOLVIMENTO  
JONES DOS SANTOS NEVES – IPES

**VÍNCULOS EMPREGATÍCIOS DO  
ESTADO DO ESPÍRITO SANTO, 1989 E 1998**

**GRANDE SETOR DA ECONOMIA**

Vitória/2001

IJ01092  
05/2010

GOVERNADOR DO ESTADO DO ESPÍRITO SANTO

José Ignácio Ferreira

SECRETÁRIO DE ESTADO DO PLANEJAMENTO

Guilherme Henrique Pereira

INSTITUTO DE APOIO À PESQUISA E AO DESENVOLVIMENTO

JONES DOS SANTOS NEVES – IPES

Fernando César de Macedo Mota

DIRETORA ADMINISTRATIVA FINANCEIRA

Jussara Maria Chiapane

GERENCIA ESTUDOS SOCIAIS

Nildete Virgínia Turra

TÉCNICOS RESPONSÁVEIS

Maria Inês Perini

Ronilda Fatima Zucatelli

## ÍNDICE

### APRESENTAÇÃO

INTRODUÇÃO.....	5
Gráficos dos vínculos empregatícios no setor <b>serviços</b> .....	6
Gráficos dos vínculos empregatícios nos setores do <b>comércio e da indústria</b> .....	7
Gráficos dos vínculos empregatícios nos setores da <b>construção civil e agropecuária, extrativismo vegetal, caça e pesca</b> .....	8
Planília com o total de vínculos empregatícios em 31.12.89 e 31.12.98 por grande setor de atividade econômica – total do ES – Valores absolutos.....	9
Planília com o total de vínculos empregatícios em 31.12.89 e 31.12.98 por grande setor de atividade econômica – total do ES – Valores relativos.....	10
Gráfico com o total de vínculos empregatícios no <b>setor indústria</b> em 1989 e 1998 por grande setor de atividade econômica – valores absolutos.....	11
Gráfico com o total de vínculos empregatícios na <b>construção civil</b> em 1989 e 1998 por grande setor de atividade econômica - valores absolutos.....	12
Gráfico com o total de vínculos empregatícios no <b>comércio</b> em 1989 e 1998 por grande setor de atividade econômica - valores absolutos.....	13
Gráfico com o total de vínculos empregatícios no <b>serviços</b> em 1989 e 1998 por grande setor de atividade econômica – valores absolutos.....	14
Gráfico com o total de vínculos empregatícios na <b>Agropecuária, Extrativismo Vegetal, Caça e Pesca</b> em 1989 e 1998 por grande setor de atividade econômica – valores absolutos.....	15
Relação dos Municípios criados a partir de 1989.....	16

## APRESENTAÇÃO

---

Esta publicação contém um conjunto de dados trabalhados sob a forma de planilhas e gráficos sobre o grande setor de atividade econômica dos empregados do setor formal do Espírito Santo nos anos de 1989 e 1998.

Os dados procedem da **Relação Anual de Informações Sociais – RAIS**, registros administrativos realizados pelo ministério do Trabalho e Emprego, e referem-se ao estoque em 31 de dezembro de cada ano.

Vale ressaltar, que os números referem-se aos vínculos empregatícios em vigor em 31 de dezembro de cada ano, o que é maior do que o número de pessoas empregadas no setor formal da economia nesta data, tendo em vista que uma mesma pessoa pode ter mais de um vínculo empregatício ao mesmo tempo.

Convém transcrever observações encontradas nos Registros Administrativos – **RAIS** – para o uso criterioso das informações contidas nas tabelas desta publicação.

Os principais problemas detectados entre as unidades declarantes são:

1. Respostas incompletas através da omissão de vínculos ou da ausência de resposta a alguns itens do formulário
2. Erro de interpretação das instruções ou desinformação por parte do informante, podendo resultar em preenchimento incorreto do formulário.
3. Ocorrência de distorções geográficas e setoriais dos dados, em virtude da agregação das declarações por parte de unidades (empresa) quando na verdade deveriam informar separadamente (estabelecimento)
4. Além do que foi citado, podem ocorrer erros voluntários na declaração.

As transformações decorrentes no mundo do trabalho, como a globalização, a destruição dos mecanismos de proteção social, a robótica, reduz cada vez mais o emprego nos diversos setores da economia formal, gerando o subemprego, a precarização das relações do trabalho, e a flexibilização.

Em função destas mudanças, o trabalhador deve ser multivariável, ou seja, praticar dupla, tripla jornada de trabalho para manter o padrão e/ou sua subsistência. Em razão de toda esta desestruturação do mercado, cresce o setor informal da economia, a pobreza aprofunda e se reproduz face a retração dos investimentos públicos nas diversas áreas.

Todas estas mudanças refletem no mundo, no país e obviamente no estado do Espírito Santo.

O produto deste trabalho mostra-se através de planilhas e gráficos o grande setor da economia no estado na década que compreende os anos de 1989 e 1998. As variáveis que se apresentam são: indústria, serviços, comércio, construção civil e agropecuária, extrativismo vegetal, caça e pesca.

Em **1989** os municípios que mais se concentraram no **setor serviços** alcançando um percentual de mais de **70%** em relação ao município foram:

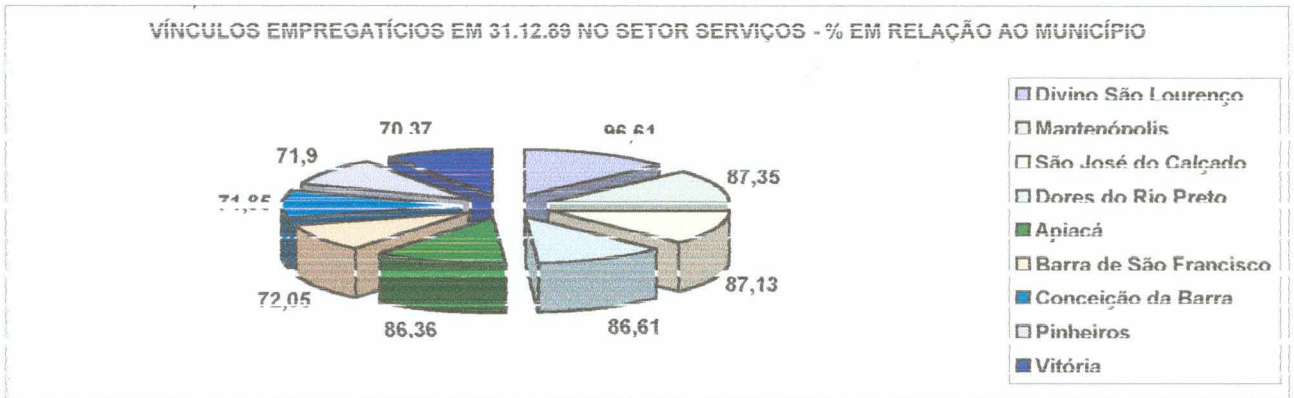

O **setor serviços** quanto a sua participação **relativa** em relação ao **Estado**, se destaca mais de **50%**, no ano de **1989** nos vínculos empregatícios.

No ano de **1998** sofre um pequeno decréscimo de **1,30%**. Apesar de ter havido um incremento em termos absolutos. *- se quisermos*

Em **1998**, dez anos depois, alguns municípios continuam crescendo no **setor serviços** como podemos observar no gráfico abaixo:

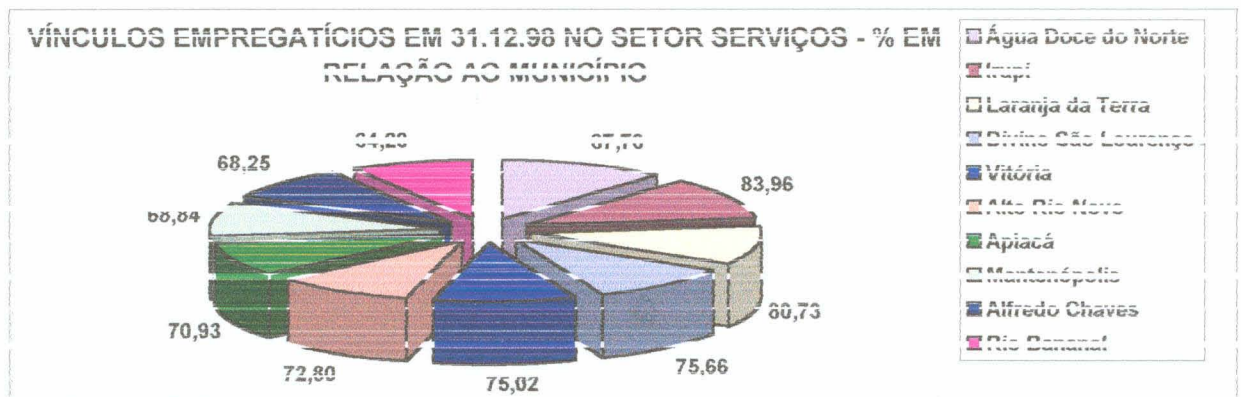

O gráfico abaixo elucida os municípios que mais se destacaram quanto a participação relativa no setor comércio em relação ao município.

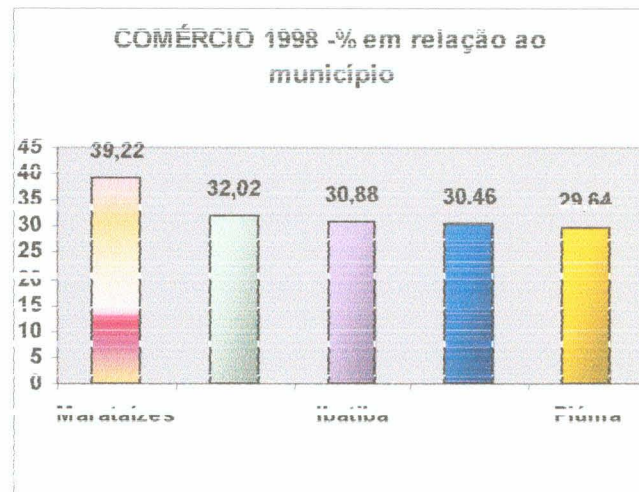
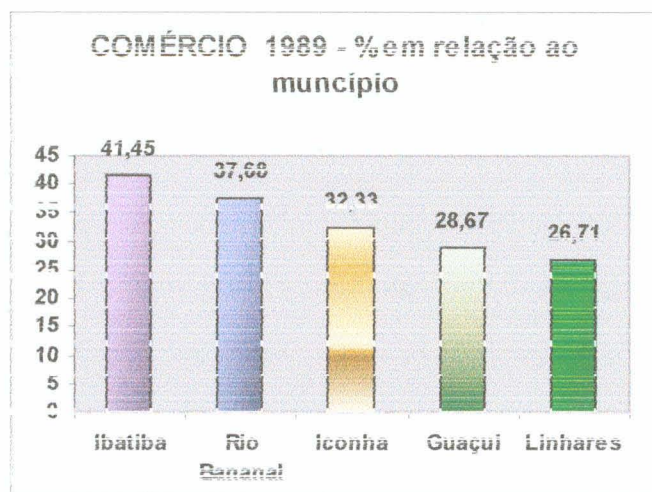

O setor comércio no ano de 1989 em relação ao Estado, se destacou num percentual de 13,64%.

Em 1998, em função da desestruturação do mercado de trabalho formal, aumentou sua participação relativa para 18,95% - *o comércio*.

No setor da **indústria**, a ausência de investimentos e a não ampliação do parque industrial ocasionou pouco avanço no período que compreende o intervalo do ano de 1989 e 1998.

Em relação ao município se quem abaixo os que possuíram no setor indústria um percentual de aproximadamente 40% em relação ao município.

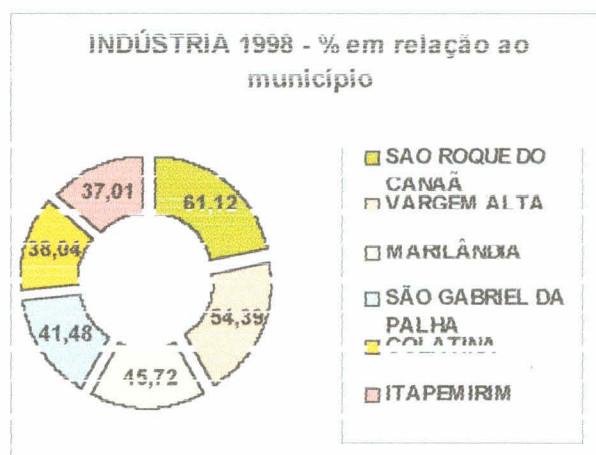
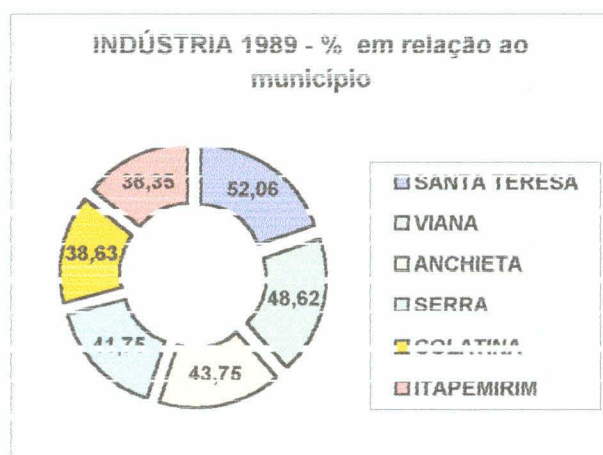

Como se pode constatar, a indústria no Estado em 1989 apresentava um percentual de 19,45%, e em 1998, sofre um declínio de 1.74%.



O setor da construção civil, no ano de 1989 atingiu um percentual de 6,68% distribuídos no Estado. *60*  
 Em 1998, sofreu uma retração de 1,14%.

Os municípios que mais se destacaram foram:

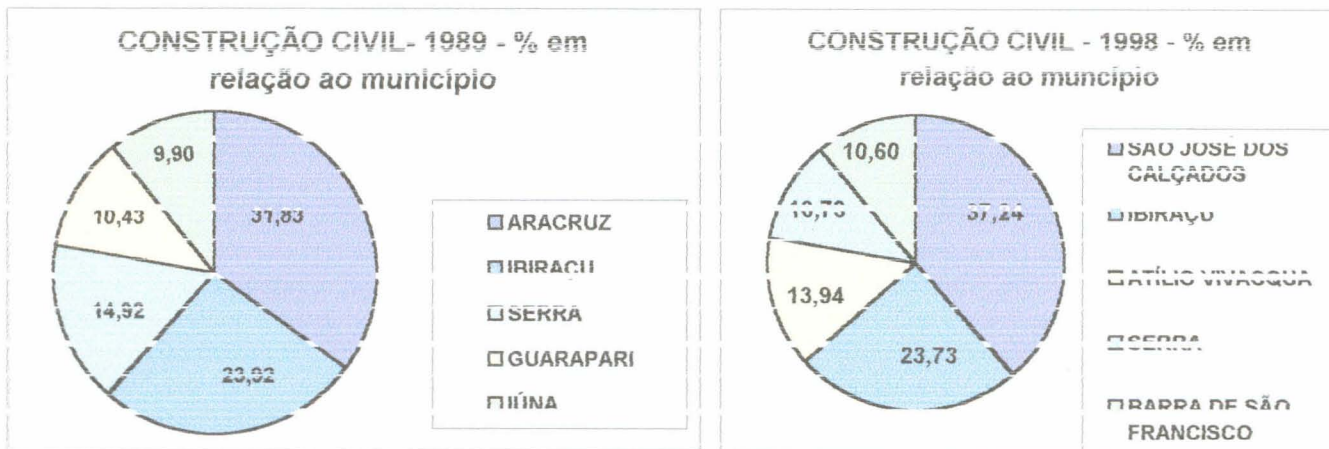

O setor que apresentou maior destaque de crescimento absoluto foi a agropecuária, extrativismo vegetal, caça e pesca.

Na participação relativa, este crescimento representou 2,70% em relação ao Estado, apesar de ser o setor que tem menor expressão na economia, em função de ter o menor contingente populacional envolvida na atividade.

Os gráficos abaixo representam o percentual dos municípios que mais se destacaram neste setor em relação ao município.

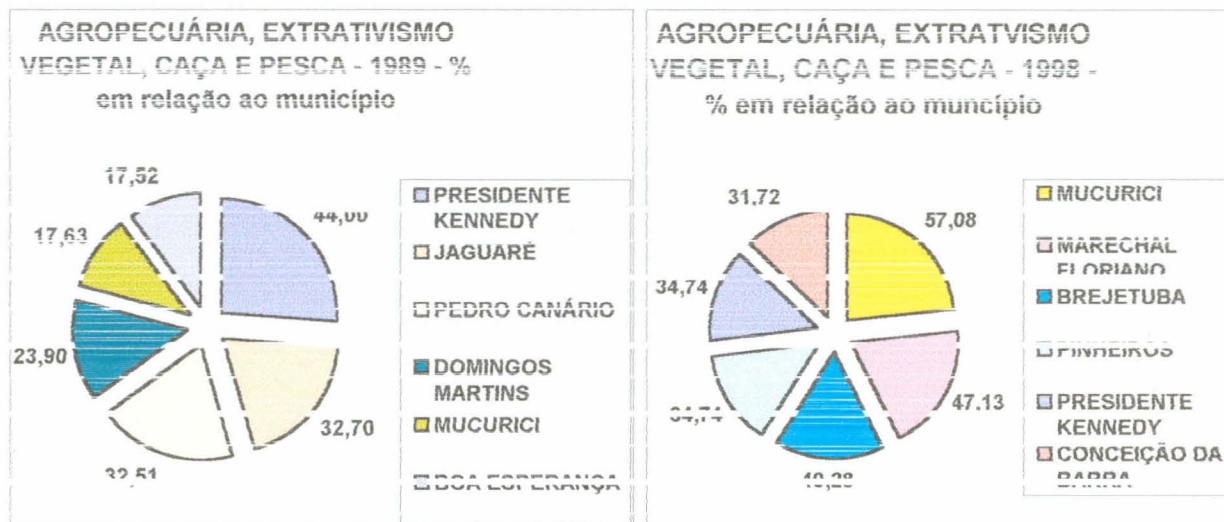



TOTAL DE VÍNCULOS EMPREGATÍCIOS POR GRANDE SETOR DE ATIVIDADE ECONÔMICA DOS MUNICÍPIOS DO ESPÍRITO SANTO  
EM 31.12.1989 E 31.12.1998.

MUNICÍPIOS	INDÚSTRIA		CONSTRUÇÃO CIVIL		COMÉRCIO		SERVIÇOS		AGROP, EXTRAT VEG, CAÇA E PESCA	
	1989	1998	1989	1998	1989	1998	1989	1998	1989	1998
AFONSO CLÁUDIO	101	124	16	14	279	347	814	801	48	39
ÁGUILA BRANCA		60		35		63		247		20
ÁGUA DOCE DO NORTE		14		2		21		321		8
ALEGRE	217	156	81	29	349	411	1.142	959		186
ALFREDO CHAVES	10	67	0	1	76	66	220	122	6	21
ALTO RIO NOVO		1		2		52		265	24	44
ANCHIETA	763	748	9	112	88	114	723	1.370	151	131
ANÓPOLIS	0	0	0	0	15	0	0	0	7	7
ARACRUZ	2.554	2.497	4.580	126	406	1.247	5.956	6.411	181	840
ATÍLIO VIVÁQUA	64	348	9	137	13	49	187	384	7	85
BARRA DO RIO GRANDE	431	600	12	20	233	311	1.230	940	109	433
BARRA DE SÃO FRANCISCO	118	460	0	272	290	567	1.101	1.197	0	69
BOA ESPERANÇA	117	145	1	13	61	83	395	378	126	70
BOM JESUS DO NORTE	98	242	2	6	63	88	170	369	0	38
BREJETUBA		0		0		12		74		59
CACHOEIRO DE ITAPEMIRIM	9.447	9.152	1.177	674	4.317	6.765	11.854	10.486	82	376
CARIACICA	7.044	7.207	425	767	4.367	7.944	21.329	10.063	17	100
CASTELO	507	614	36	57	516	620	953	1.156	42	220
COLATINA	6.407	7.322	388	402	3.397	4.931	5.828	6.136	113	456
CONCEIÇÃO DA BARRA	635	215	48	40	193	187	3.292	632	404	499
CONCEIÇÃO DO CASTELO	21	65	3	0	32	76	225	298	57	102
DIVINO DE SÃO LOURENÇO	3	5	0	0	1	11	114	0	0	39
DOMINGOS MARTINS	294	380	17	124	201	228	490	885	341	385
DORES DO RIO PRETO	9	88	3	0	5	24	110	152	0	16
ESCORUBA	74	104	0	59	126	167	418	522	65	205
FUNDÃO	103	108	42	10	71	252	386	531	22	122
GUAÇUÍ	166	382	52	33	494	587	912	857	71	481
GUARATUBA	100	301	120	1.000	1.100	2.000	3.000	3.100	110	210
IBATIBA	11	24	3	0	63	172	43	307	26	54
IBIRAÇU	125	324	317	999	117	699	477	2.065	49	122
IBITIKAMA		1		0		30		111		32
ICONHA	63	159	0	33	183	278	293	725	2	21
IRUPI		1		3		30		178		0
ITAGUAÇU	86	153	0	6	161	215	447	540	0	149
ITAPEMIRIM	1.090	1.100	90	0	200	200	940	925	400	692
ITARANA	78	38	25	23	90	104	230	274	1	16
IÚNA	78	119	128	69	139	367	853	701	53	163
JAGUARÉ	46	186	0	16	62	184	44	556	86	290
JFRÔNIMO MONTEIRO	76	55	5	16	68	81	338	172	0	102
JOÃO NEIVA		588		5		253		722		95
LANRANJA DA TERRA		17		2		32		243		7
LINHAES	2.647	3.011	153	218	2.186	4.205	4.028	5.855	1.277	2.288
MANTENÓPOLIS	10	11	0	2	24	88	290	243	0	9
MARATAÍZES		30		39		500		688		18
MARSHAL FLORIANO		100		11		175		0		0
MARILÂNDIA	61	235	0	8	15	69	134	153	10	49
MIMOSO DO SUL	170	388	12	23	78	236	470	857	10	305
MONTE ALEGRE	10	32	0	0	100	121	411	334	12	240
MUCURICI	23	8	0	0	42	10	196	170	61	278
MUNIZ FREIRE	25	81	5	16	48	111	452	432	5	48
MUQUI	69	105	63	22	140	150	474	491	0	88
NOVA VENÉCIA	780	950	16	104	547	787	1.400	1.659	87	327
PANCAS	17	51	15	7	190	193	583	584	23	181
PEDRO CANÁRIO	24	145	21	22	60	220	92	706	105	172
PINHEIROS	73	129	0	11	129	231	609	572	26	502
PIÚMA	39	59	5	46	84	230	229	427	3	14
PONTO BELO		20		18		28		116		29
PRESIDENTE KENNEDY	3	21	0	5	19	32	34	282	44	181
RIO BANANAI	0	64	0	5	26	122	28	388	0	70
RIO NOVO DO SUL	77	277	0	2	73	121	223	377	0	59
SANTA LEOPOLDINA	85	28	2	0	123	48	303	321	4	97
SANTA MARIA DE JETIBA		0		0		0		0		0
SANTA TERESA	971	509	16	67	195	295	633	637	43	354
SÃO DOMINGOS DO NORTE		72		1		24		139		52
SÃO GABRIEL DA TERRA	111	1.000	1	20	321	330	1.100	940	21	221
SÃO JOSÉ DO CALÇADO	25	89	3	448	45	176	528	326	3	164
SÃO MATEUS	1.476	1.111	175	119	1.127	2.152	3.973	3.150	566	1.674
SÃO ROQUE DO CANAAS		0		1		19		209		19
SERRA	16.973	11.242	6.088	4.153	3.095	7.727	12.886	17.009	420	157
SOORETAMA		123		15		88		324		160
VARGEM ALTA		712		12		106		414		85
VENDA NOVA DO IMIGRANTE		200		80		500		570		450
VIANA	2.946	1.664	12	121	772	949	2.184	2.670	20	195
VILA PAVÃO		79		0		28		194		11
VILA VALÉRIO		14		4		87		209		12
VIIA VELHA	8.176	9.406	2.121	3.526	6.316	10.634	11.800	18.708	80	136
VITORIA	9.703	7.403	9.347	9.145	18.714	18.609	106.519	108.327	539	909
<b>TOTAL</b>	<b>76.467</b>	<b>76.510</b>	<b>26.274</b>	<b>23.911</b>	<b>53.649</b>	<b>81.858</b>	<b>215.380</b>	<b>230.987</b>	<b>6.399</b>	<b>18.690</b>



TOTAL DE VÍNCULOS EMPREGATÍCIOS EM 31.12.89 E 31.12.98 POR GRANDE SETOR DE ATIVIDADE ECONÔMICA -  
TOTAL DO ES % EM RELAÇÃO AO MUNICÍPIO

MUNICÍPIOS	31.12.89						TOTAL EM %	31.12.98						TOTAL EM %
	INDÚSTRIA %	CONSTRUÇÃO CIVIL %	COMÉRCIO %	SERVIÇOS %	AGROP. EXPL. VEGETAL, PISCIC. %	OUTROS %		INDÚSTRIA %	CONSTRUÇÃO CIVIL %	SERVIÇOS %	AGROP. EXPL. VEGETAL, PISCIC. %	OUTROS %		
AFONSO CLÁUDIO	7,84	1,24	21,66	63,20	3,73	2,33	100,00	9,36	1,06	26,19	60,45	2,94	0,00	100,00
ÁGUA BRANCA							100,00	14,12	8,24	14,82	58,12	4,71	0,00	100,00
ALFREDO CHAVES	2,21	0,00	16,81	72,79	5,31	2,88	100,00	10,58	0,63	15,17	68,25	5,37	0,00	100,00
ANCHIETA	43,75	0,52	5,05	41,46	8,66	0,57	100,00	30,22	4,53	4,61	55,35	5,29	0,00	100,00
APIÁCA	3,41	0,00	5,68	86,36	2,65	1,89	100,00	6,60	0,00	8,04	70,93	14,43	0,00	100,00
ARACRUZ	17,75	31,83	2,82	41,40	1,26	4,94	100,00	22,45	1,13	11,21	57,65	7,55	0,00	100,00
ATÍLIO VIVÁQUA	22,86	3,21	4,64	66,79	2,50	0,00	100,00	35,40	13,94	4,98	39,06	6,61	0,00	100,00
BARRA DE SÃO FRANCISCO	7,72	0,00	18,98	72,05	0,00	1,24	100,00	17,93	10,60	22,11	46,67	2,69	0,00	100,00
BOM JESUS DO NORTE	25,00	0,52	16,71	45,00	0,00	11,67	100,00	32,47	0,22	12,17	48,27	5,26	0,00	100,00
BREJETUBA							100,00	0,00	0,00	8,33	51,39	40,28	0,00	100,00
CAJURUBA	34,80	4,34	15,90	43,07	0,30	0,96	100,00	33,34	2,40	24,84	38,20	1,31	0,00	100,00
CARIACICA	20,78	1,25	12,88	62,91	0,05	2,13	100,00	27,63	2,94	30,46	38,58	0,38	0,00	100,00
CASTELO	24,21	1,72	24,64	44,56	2,01	2,87	100,00	26,54	1,86	26,74	37,69	7,17	0,00	100,00
CONCEIÇÃO DA BARRA	13,86	1,05	4,21	71,85	8,82	0,22	100,00	13,67	2,54	11,89	40,18	31,72	0,00	100,00
CONCEIÇÃO DO CASTELO	6,02	0,86	9,17	64,47	16,33	3,15	100,00	12,01	0,00	14,05	55,08	18,85	0,00	100,00
DOMINGOS MARTINS	20,60	1,19	14,09	34,34	23,90	5,89	100,00	18,98	6,19	11,39	44,21	19,23	0,00	100,00
DORES DO RIO PRETO	7,09	2,36	3,94	86,61	0,00	0,00	100,00	26,15	0,00	9,23	58,46	6,15	0,00	100,00
EDOPORANGA	10,42	0,00	19,15	58,87	9,15	2,39	100,00	15,82	4,73	12,81	43,39	23,25	0,00	100,00
FUNDÃO	11,55	4,71	7,96	43,27	2,47	30,04	100,00	10,56	0,98	24,63	51,91	11,93	0,00	100,00
GUARANI	9,03	3,02	28,07	32,93	4,12	1,83	100,00	16,47	1,42	23,30	36,94	19,87	0,00	100,00
GUARAPARI	10,18	10,47	20,75	52,99	1,69	3,91	100,00	6,87	9,41	24,01	57,85	1,84	0,16	100,00
IBATIBA	7,24	1,97	41,45	28,29	17,11	3,95	100,00	4,31	0,00	30,88	55,12	9,69	0,00	100,00
IBIRAJÁ	9,42	23,02	8,32	35,00	3,70	18,11	100,00	7,70	22,72	16,51	40,06	2,00	0,00	100,00
IBITIRAMA							100,00	3,76	0,00	16,13	62,90	17,20	0,00	100,00
ILUMINA	11,13	0,00	32,33	51,17	0,35	4,42	100,00	12,06	2,31	26,12	55,09	1,60	0,00	100,00
IRUPI							100,00	0,47	1,42	14,15	83,96	0,00	0,00	100,00
ITAGUAÍ	10,96	0,00	20,51	56,94	0,00	11,59	100,00	14,39	0,56	20,23	50,80	14,02	0,00	100,00
ITAPERIÚ	17,93	5,75	20,69	52,87	0,23	2,53	100,00	8,35	5,05	22,86	60,22	3,52	0,00	100,00
ITANA	6,03	9,90	10,75	65,97	4,10	3,25	100,00	8,39	4,86	25,86	49,40	11,49	0,00	100,00
JACUÍ	19,26	1,00	22,67	16,72	22,70	6,84	100,00	16,10	1,20	14,84	45,12	29,54	0,00	100,00
JERÔNIMO MONTEIRO	14,42	0,95	12,90	63,76	0,00	7,97	100,00	12,91	3,76	19,01	40,38	23,94	0,00	100,00
JÓÃO NEIVA							100,00	35,36	0,30	15,21	43,42	5,71	0,00	100,00
LARANJA DA TERRA							100,00	5,65	0,66	10,63	80,73	2,33	0,00	100,00
LINHARES	22,20	1,28	26,71	33,77	14,06	1,97	100,00	22,13	1,23	26,57	31,44	18,61	0,16	100,00
MANTENOPÓLIS	3,01	0,00	7,23	67,35	0,00	2,41	100,00	3,12	0,57	24,93	68,84	2,59	0,00	100,00
MARATAÍZES							100,00	2,35	3,06	39,22	53,96	1,41	0,00	100,00
MARECHAL FLORIANO							100,00	8,82	2,94	12,55	28,55	47,13	0,00	100,00
MARILÍNDA	27,48	0,00	6,76	60,26	4,50	0,00	100,00	45,72	1,55	13,42	29,77	9,52	0,00	100,00
MIMOSO DO SUL	22,37	1,58	10,26	61,84	1,32	2,63	100,00	21,45	1,27	13,05	47,37	16,86	0,00	100,00
MURARIÁ	10,89	0,00	15,04	61,48	1,72	4,87	100,00	5,40	0,00	12,11	35,08	25,84	0,00	100,00
MUCURICI	6,65	0,00	12,14	58,65	17,63	6,94	100,00	1,64	3,90	2,05	34,91	57,08	0,16	100,00
MUNIZ FREIRE	4,53	0,91	8,70	81,88	0,91	3,08	100,00	11,77	2,33	16,13	62,79	8,98	0,00	100,00
NOVA VENÉCIA	27,18	0,56	19,06	48,78	3,03	1,39	100,00	24,89	2,72	20,55	43,30	8,54	0,00	100,00
PANCAS	2,00	1,76	22,35	68,59	2,71	2,59	100,00	5,02	0,69	19,00	57,46	17,81	0,00	100,00
PEDRO CANAÃ	7,42	6,60	19,88	28,40	22,61	6,60	100,00	11,46	1,74	17,30	55,81	19,60	0,00	100,00
PINHEIROS	8,62	0,00	15,23	71,90	3,07	1,18	100,00	8,93	0,76	15,99	39,58	34,74	0,00	100,00
PIUMA	10,74	1,38	23,14	63,09	0,83	0,83	100,00	7,60	5,93	29,64	55,03	1,80	0,00	100,00
PONTO BELDO							100,00	9,48	8,53	13,27	54,98	13,74	0,00	100,00
PRESIDENTE KENNEDY	3,00	0,00	19,00	34,00	44,00	0,00	100,00	4,03	0,96	6,14	54,13	34,74	0,00	100,00
RIO BANANAL	13,04	2,90	37,08	40,28	0,00	5,80	100,00	8,78	0,69	16,74	64,20	9,00	0,00	100,00
RIO NOVO DO SUL	20,53	0,00	19,47	59,47	0,00	0,53	100,00	33,13	0,24	14,47	45,10	7,06	0,00	100,00
SANTA LEOPOLDINA	15,21	0,36	22,00	54,20	0,72	7,51	100,00	5,67	0,00	9,72	64,98	19,64	0,00	100,00
SANTA MARIA DE JETIBÁ							100,00	7,10	4,01	32,02	29,52	17,25	0,00	100,00
SANTA TERESA	52,06	0,86	10,46	33,94	2,31	0,38	100,00	27,34	3,60	15,84	34,21	19,01	0,00	100,00
SÃO DOMINGOS DO NORTE							100,00	25,00	0,35	6,33	46,20	16,06	0,00	100,00
SÃO GABRIEL DA PALHA	22,67	0,35	16,28	58,32	1,37	1,01	100,00	41,48	0,92	20,25	29,94	7,41	0,00	100,00
SÃO JOSÉ DO CALÇADO	4,13	0,50	7,43	87,13	0,50	0,33	100,00	7,40	37,24	14,63	27,10	13,63	0,00	100,00
SÃO ROQUE DO CANAÃ							100,00	61,12	0,09	7,35	24,09	7,35	0,00	100,00
SERRA	41,75	14,98	7,61	31,95	1,03	2,68	100,00	27,10	10,73	18,62	43,17	0,38	0,08	100,00
SORDETEMA							100,00	17,22	2,11	12,30	46,62	21,64	0,00	100,00
VARGEM ALTA							100,00	54,39	0,92	8,10	31,63	4,97	0,00	100,00
VENDA NOVA DO MIGRANTE							100,00	14,10	3,38	27,24	30,83	24,45	0,00	100,00
VIANA	48,62	0,20	12,74	36,05	0,33	2,06	100,00	29,72	2,16	16,95	47,69	3,48	0,00	100,00
VILA PAVÃO							100,00	25,32	0,00	8,97	62,18	3,53	0,00	100,00
VILA VALÉRIO							100,00	3,63	1,04	22,34	54,15	18,85	0,00	100,00
VILA VELHA	26,19	6,79	20,23	37,80	0,26	8,73	100,00	22,18	8,31	25,07	44,11	0,32	0,08	100,00
VITÓRIA	6,41	6,17	12,36	70,37	0,36	4,33	100,00	5,13	6,33	12,89	75,02	0,63	0,49	100,00
Total	19,45	6,68	13,64	54,77	1,63	3,83	100,00	17,71	5,54	18,95	53,47	4,33	1,22	100,00





















## CRIAÇÃO DOS NOVOS MUNICÍPIOS A PARTIR DE 1989

Municípios	Municípios de origem
Água Doce do Norte.....	Barra de São Francisco
Águia Branca .....	São Gabriel da Palha
Alto Rio Novo.....	Pancas
Brejetuba .....	Afonso Cláudio
Ibitirama.....	Alegre
Irupi .....	Lúna
João Neiva.....	Ibiraçu
Laranja da Terra.....	Afonso Cláudio
Marataízes.....	Itapemirim
Marechal Floriano.....	Domingos Martins
Ponto Belo.....	Mucurici
Santa Maria do Jetibá.....	Santa Leopoldina
São Domingos do Norte.....	Colatina
São Roque do Canaã.....	Santa Teresa
Sooretama.....	Linhares
Vargem Alta.....	Cachoeiro do Itapemirim
Venda Nova do Imigrante.....	Conceição do Castelo
Vila Pavão.....	Nova Venécia
Vila Valério.....	São Gabriel da Palha